



Reporte Código de Red

IPA Academic Advisor

2026-03-08

Reporte elaborado por: IPA <https://intlpa.com/>



Contenido

Información General del Centro de Carga	3
Información Punto de Medición	3
Diagrama Unifilar de Medición	4
Resumen General	5
Cumplimiento Código de Red	5
Observaciones y Recomendaciones	6
Resumen Mediciones	7
Sección: Potencias	9
Potencia Activa	9
Potencia Reactiva	9
Potencia Aparente	10
Factor de Potencia	10
Sección: Voltajes RMS	14
Voltajes Promedio	14
Voltajes Máximos	14
Voltajes Mínimos	15
Sección: Corrientes RMS	17
Corrientes Promedio	17
Corrientes Máx	17
Corrientes Mín	18
Sección: Desbalances	20
Desbalance de Voltaje	20
Desbalance de Corriente	20
Sección: Frecuencia	23
Sección: Flickers	25
Flicker Pst	25
Flicker Plt	25
Sección: Armónicas en Voltaje	27
THD _v	27
Armónicas Individuales V	27
Sección: Armónicas en Corriente	30
DATD	30
Armónicas Individuales I	30

Información General del Centro de Carga

Información Punto de Medición

Tabla 1: Información del Centro de Carga

Empresa:	Brembo de México, S.A. de C.V. Planta Apodaca
Dirección:	Calle Platón, núm. 100, Parque Industrial Kalos CP 66600, Apodaca, Nuevo León
Responsable Equipo:	Edi Matias Amaya
Correo:	eamaya@secovi.com

Tabla 2: Descripción Actividades Centro de Carga

Nombre del punto de medición:	Acometida
Descripción general de la carga:	Fabricación de discos de frenado para la industria automotriz. Se utilizan maquinas de corte robotizadas, brazos de robot, tornos, rectificadoras, taladros, lavadoras, balanceadoras, estampadoras, prensas mecánicas. Las cargas críticas son compresores y colectores de polvos, centros de datos y capacitores. Jornadas de trabajo 24/6 de lunes a sábado, domingos ocasionalmente

Tabla 3: Información del Medidor PQ

Marca:	Schneider ION-9000
Clase:	A
Muestreo:	10min

Tabla 4: Datos de Medición en el Punto de Acoplamiento

Nivel de tensión del suministro:	13.8 kV, 60 Hz
Nivel de tensión del punto de medición:	13.8 kV
Demanda Contratada:	2,750 kW
Corriente de Demanda Máxima I_L :	103.08 A
Corriente Máxima de Corto Circuito I_{cc} :	3.291 kA
Transformador del Tablero:	3 Transf. (2000 kVA, 2000 kVA y 2500 kVA)
Medición:	Mensual
Fecha de medición inicial:	01/02/2026
Fecha de medición final:	28/02/2026

Diagrama Unifilar de Medición



Figura 1: Diagrama Unifilar

Resumen General

Cumplimiento Código de Red

Tabla 5: Tabla. Resumen Cumplimiento Código de Red México

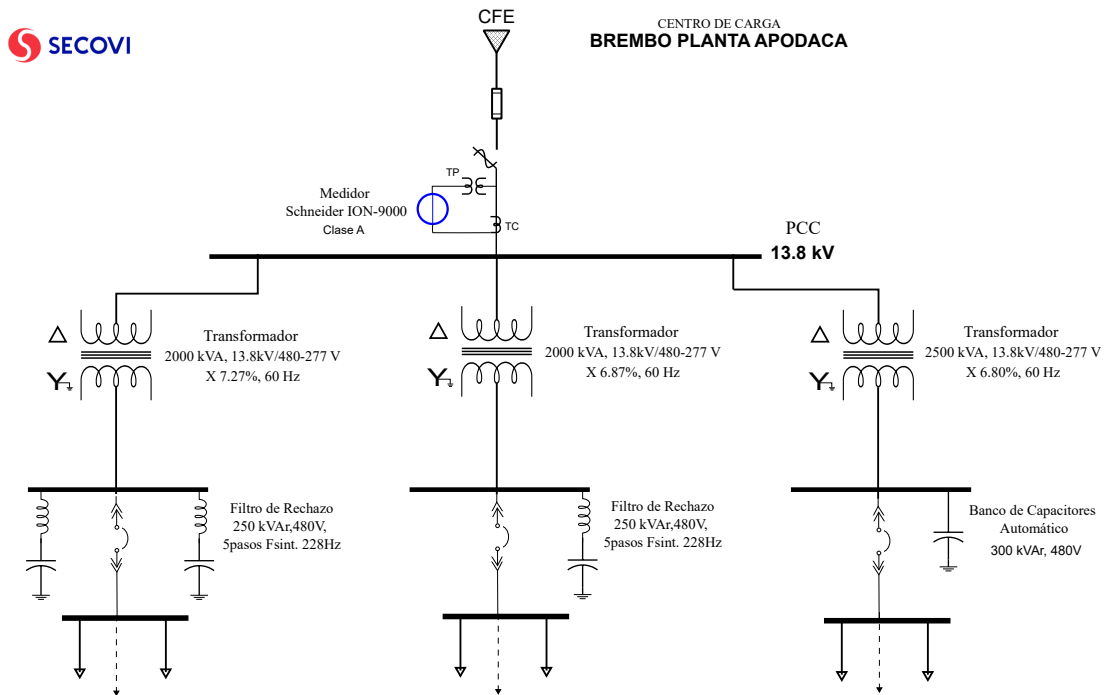
Parámetro	Valor	Cumplimiento	Comentarios
Tensión (kV)	13.886	CUMPLE	APLICA
Frecuencia (Hz)	60	CUMPLE	APLICA
Factor de potencia	0.89	NO CUMPLE	APLICA
DAI I_h en %IL	Fuera de Límites	NO CUMPLE	APLICA
DATD %	10.25	NO CUMPLE	APLICA
Flicker Pst	0.27	CUMPLE	APLICA
Flicker Plt	0.24	CUMPLE	APLICA
Desbalance Dv %	0.46	CUMPLE	APLICA
Desbalance Di %	3.77	CUMPLE	APLICA

1

Tabla 6: Tabla. Límites Aplicables Código de Red al Centro de Carga

Variable	Límites
Tensión.V (Permanente, 20min)	($\pm 5\%$, $\pm 10\%$) V_{nom}
Frecuencia.Hz (Permanente, 30min)	($\pm 1\text{Hz}$, $+2.5\text{Hz}/-2\text{Hz}$)
Factor de potencia	(0.95, 1) en atraso
Flicker Pst	1
Flicker Plt	0.8
Desbalance Dv %	2
Desbalance Di %	15

Tabla 7: Límites Aplicables para DATD y DAI (I_h en % I_L)

2<h<11	11<h<17	17<h<23	23<h<35	35<h<50	DATD (%)
7	3.5	2.5	1	0.5	8

2

¹DAI: Distorsión Armónica Individual; DATD: Distorsión Armónica Total de Demanda²En el caso de las componentes armónicas de orden par, los límites de los rangos se reducen al 25% .

Observaciones y Recomendaciones

i Nota

- Al centro de carga le aplica todos los criterios del código de red, y de acuerdo con las mediciones, tres índices no se cumplen: El factor de potencia, la distorsión armónica total de demanda y la distorsión individual de corriente.

! Importante

- La DATD presentó un valor de 10.25% siendo el límite de 8%. La distorsión individual de la armónica 5^a (13.3%), 11^a (3.66%), 23^a (1.28%) de la fase A no cumple con sus límites de 7%, 3.5%, 1% respectivamente. Similar pasa con las mismas armónicas en las otras fases. Siendo la 5^a armónica la más preocupante y la influye para que la DATD tampoco cumpla.
- El factor de potencia en el código de red indica que el noventa y cinco por ciento de las mediciones deben de estar por arriba de 0.95 en atraso, y en este caso el valor medido fue de 0.894 siempre en atraso.

🔥 Precaución

- Se debe de verificar en el punto de conexión, la existencia de relevadores de tensión (27/59) y de frecuencia (81), de tenerlos, revisar que sus ajustes estén dentro de los rangos solicitados en el código de red. Así mismo asegurar que los fusibles en el punto de conexión tengan las capacidades interruptivas mayor a la corriente de corto circuito de 3. 291 kA. Debido a que se trata de un Usuario Calificado, le aplica todo lo referente a TICs, por lo que dicho sistema de comunicaciones debe de estar operando correctamente.
- No está cumpliendo con el Código de Red con el factor de potencia y la distorsión armónica de la corriente, por lo que se recomienda atenderlo.



Resumen Mediciones

Esta sección reporta en formato Tabla el análisis rápido de las variables medidas en el punto de medición.

Potencia Activa (kW)

min.	p5	p50	mean.	p95	p99	max.
191.12	568.55	1,118.71	1,057.14	1,318.17	1,365.67	1,465.92

Potencia Reactiva (kVAr)

min.	p5	p50	mean.	p95	p99	max.
148.47	276.00	481.99	460.42	565.20	591.53	634.31

Potencia Aparente (KVA)

min.	p5	p50	mean.	p95	p99	max.
258.03	632.65	1,218.70	1,152.43	1,430.52	1,478.97	1,580.29

Factor de Potencia

min.	p5	p50	mean.	p95	p99	max.
0.74	0.89	0.92	0.92	0.93	0.94	0.94

THDv (%)

min.	p5	p50	mean.	p95	p99	max.
1.37	2.47	3.33	3.29	3.96	4.19	4.72

TDD (%)

min.	p5	p50	mean.	p95	p99	max.
1.75	5.41	8.38	8.21	10.25	10.87	12.08

Desbalance Voltaje (%)

--

min.	p5	p50	mean.	p95	p99	max.
0.12	0.19	0.28	0.30	0.46	0.50	0.52

Desbalance Corriente (%)

min.	p5	p50	mean.	p95	p99	max.
1.68	2.51	3.53	3.77	6.03	7.98	8.78

Frecuencia (Hz)

min.	p5	p50	mean.	p95	p99	max.
59.95	59.99	60.00	60.00	60.02	60.03	60.05

Vrms Prom (V)

min.	p5	p50	mean.	p95	p99	max.
13,415.02	13,621.26	13,869.22	13,886.37	14,196.89	14,288.67	14,365.92

Irms Prom (A)

min.	p5	p50	mean.	p95	p99	max.
14.34	38.08	73.53	69.33	86.97	90.40	98.18

Flicker Pst

min.	p5	p50	mean.	p95	p99	max.
0.06	0.11	0.17	0.18	0.27	0.32	5.78

Flicker Plt

min.	p5	p50	mean.	p95	p99	max.
0.09	0.12	0.18	0.19	0.24	0.44	2.52

Sección: Potencias

Potencia Activa

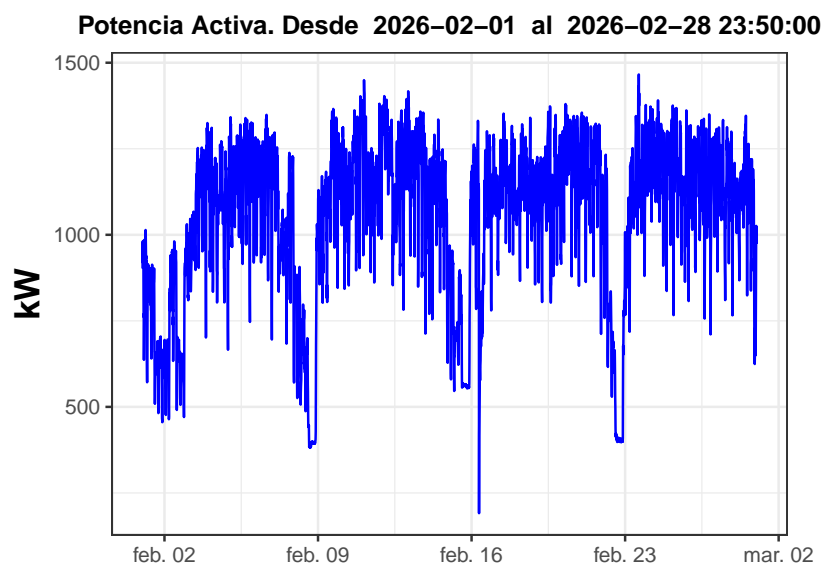

Potencia Reactiva

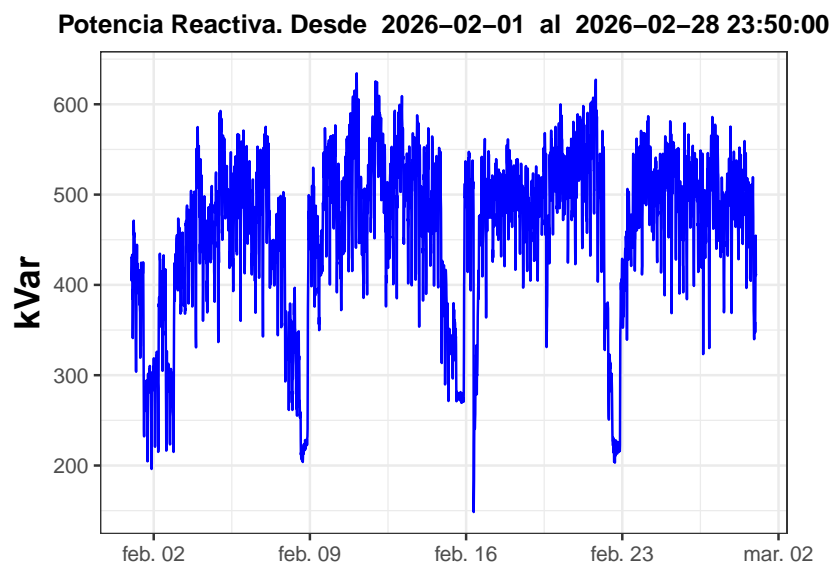

Potencia Aparente

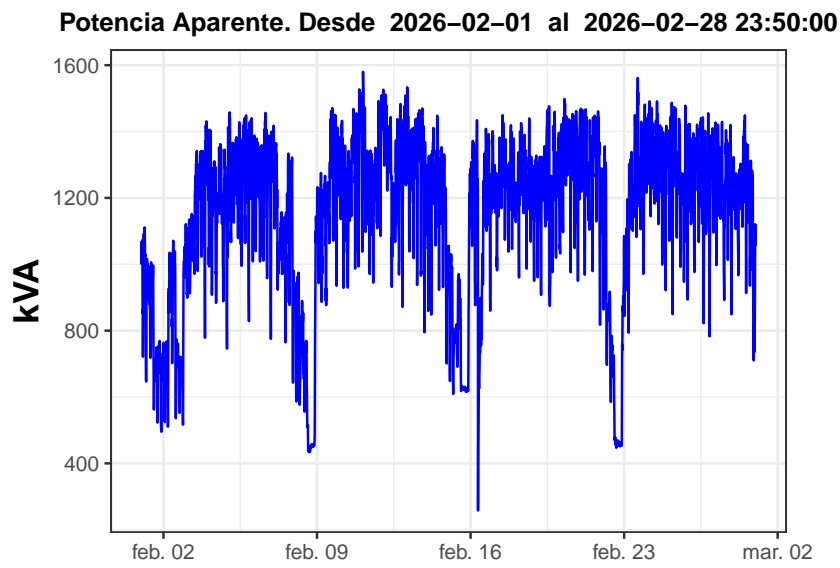

Factor de Potencia

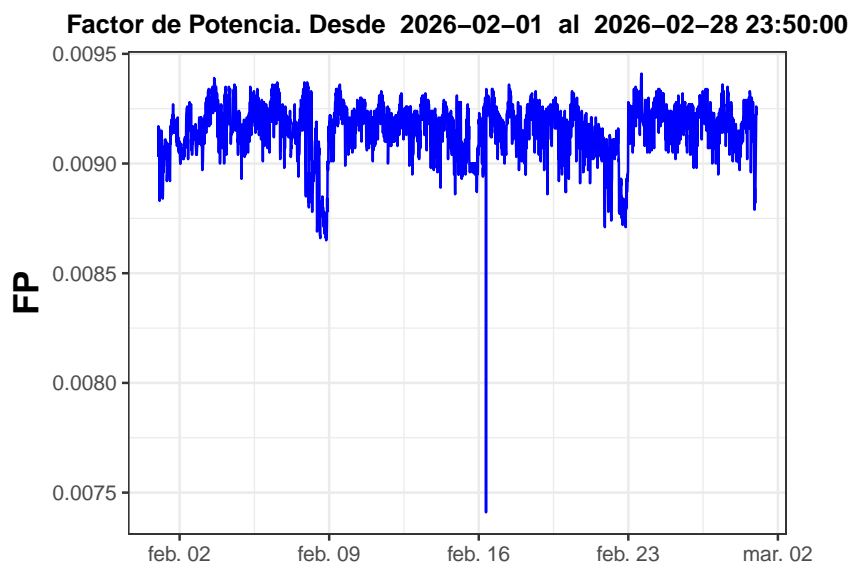

Estadísticas de Potencia

Tabla 8: Estadística Descriptiva de Potencias

Potencia Activa	Potencia Reactiva	Potencia Aparente
Min. : 191120	Min. :148468	Min. : 258027
1st Qu.: 950060	1st Qu.:421909	1st Qu.:1040283
Median :1118712	Median :481994	Median :1218697
Mean :1057139	Mean :460416	Mean :1152429
3rd Qu.:1219232	3rd Qu.:520774	3rd Qu.:1322660
Max. :1465925	Max. :634311	Max. :1580294

Tabla 9: Estadísticas del Factor de Potencia para Código de Red

min.	p5	p50	mean.	p95	p99	max.
0.74	0.89	0.92	0.92	0.93	0.94	0.94

Gráficos Estadísticos Potencias

Distribución Potencia Activa

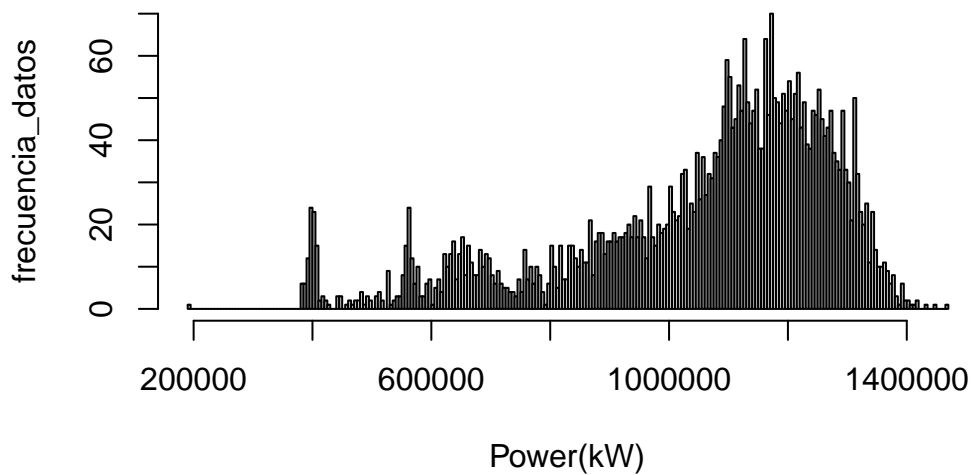

Distribución Potencia Reactiva

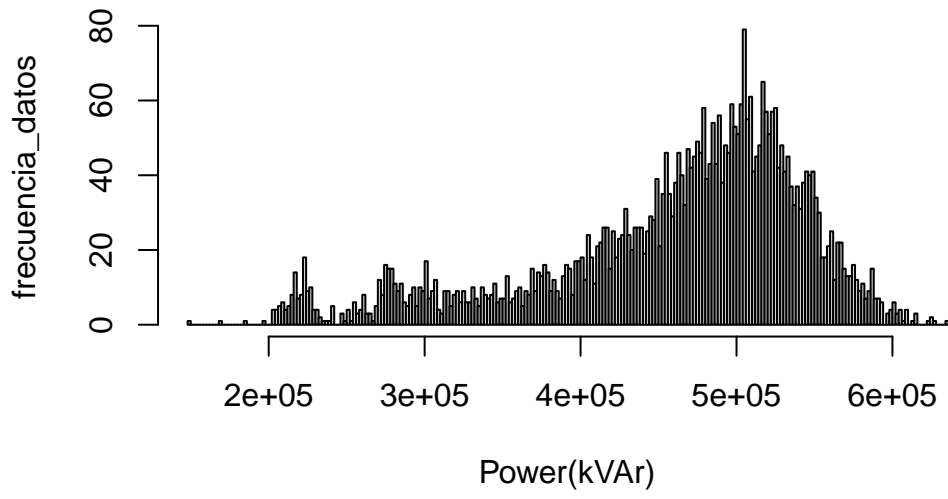

Distribución Potencia Aparente

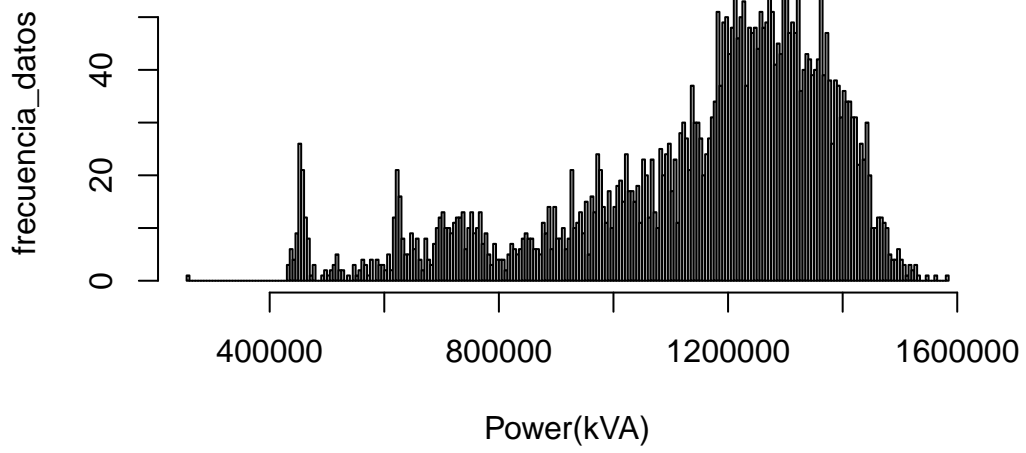

Distribución Factor de Potencia

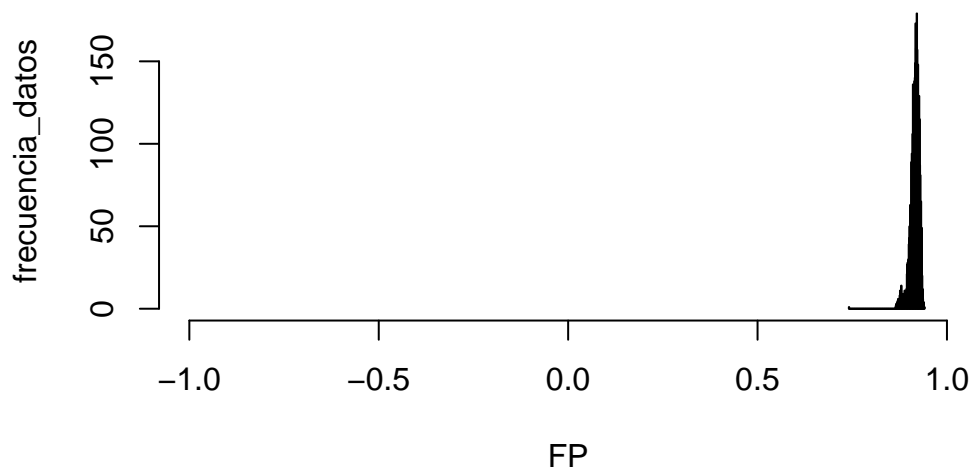

Sección: Voltajes RMS

Voltajes Promedio

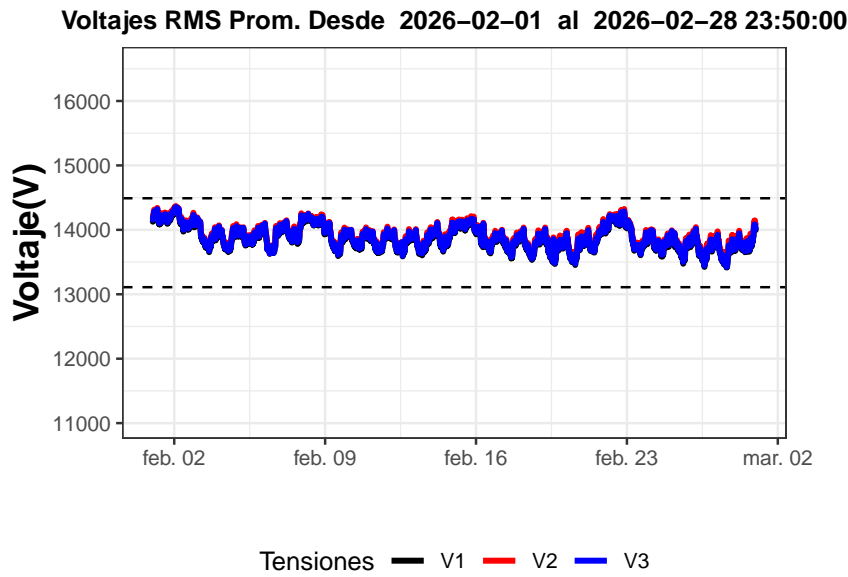

Voltajes Máximos

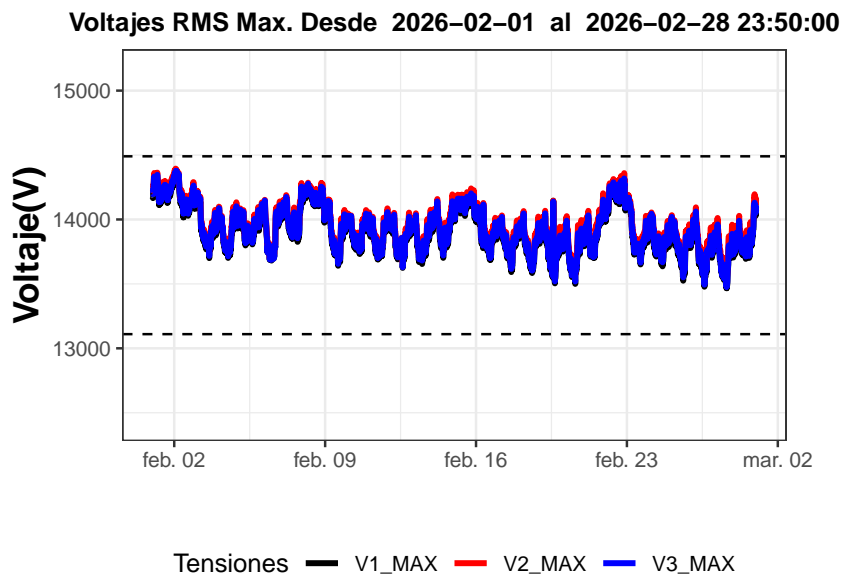

Voltajes Minimos

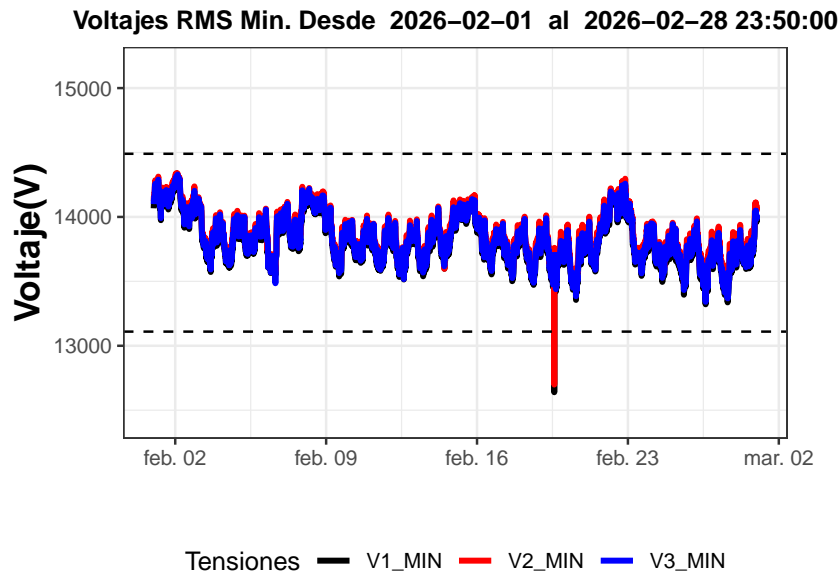

Estadísticas de Voltaje (prom.)

Tabla 10: Estadística Descriptiva de Voltajes

	VAB	VBC	VCA
Min. :	13415	13491	13427
1st Qu.:	13736	13790	13754
Median :	13841	13899	13864
Mean :	13862	13915	13882
3rd Qu.:	13977	14027	13998
Max. :	14334	14366	14351

Tabla 11: Estadísticas de Voltajes RMS

min.	p5	p50	mean.	p95	p99	max.
13415.02	13621.26	13869.22	13886.37	14196.89	14288.67	14365.92

Gráfico Estadístico Voltajes

Distribución Tensiones L-L

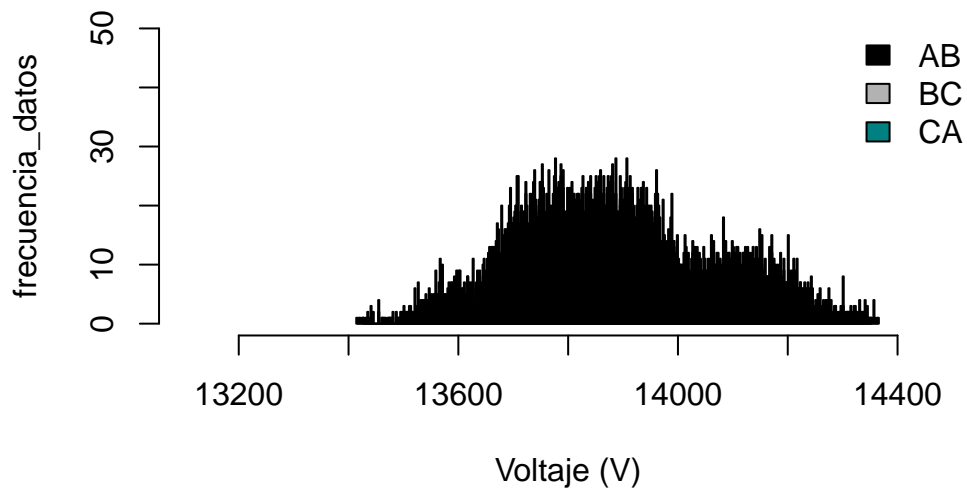

Sección: Corrientes RMS

Corrientes Promedio

Corriente RMS Prom. Desde 2026-02-01 al 2026-02-28 23:50:01

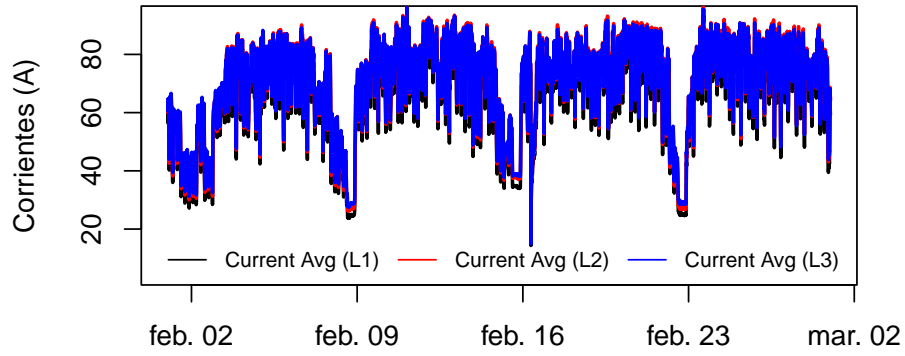

Corrientes Máx

Corriente RMS Máx. Desde 2026-02-01 al 2026-02-28 23:50:00

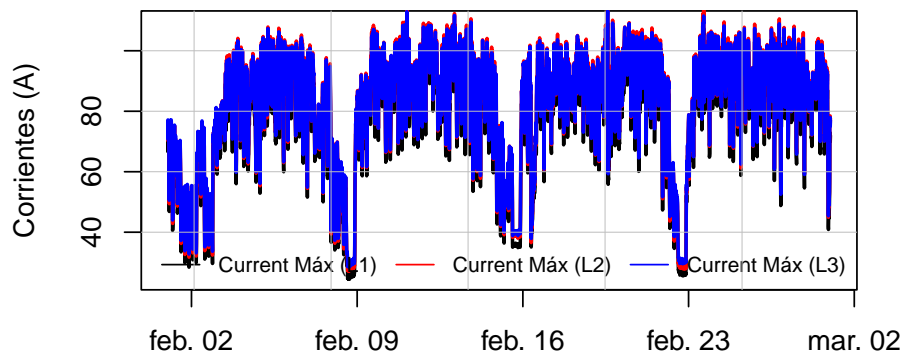

Corrientes Mín

Corriente RMS Mín. Desde 2026-02-01 al 2026-02-28 23:50:00

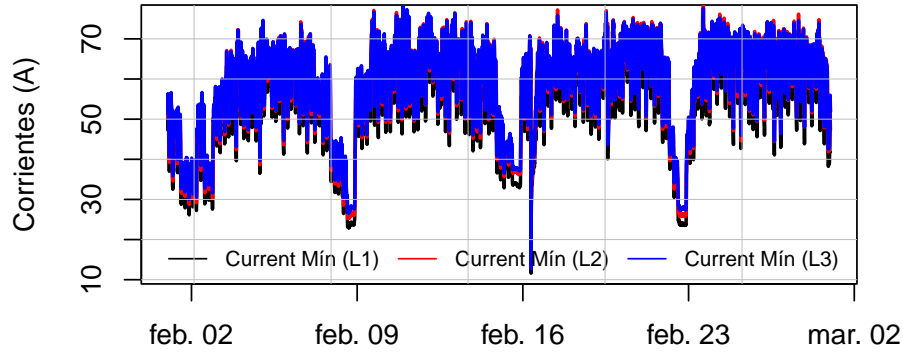

Estadísticas de Corrientes (prom.)

Tabla 12: Estadística Descriptiva de Corrientes

	I1	I2	I3
Min. :	14	16	15
1st Qu.:	60	63	64
Median :	71	75	75
Mean :	67	71	71
3rd Qu.:	77	81	81
Max. :	93	98	96

Gráfico Estadístico Corrientes

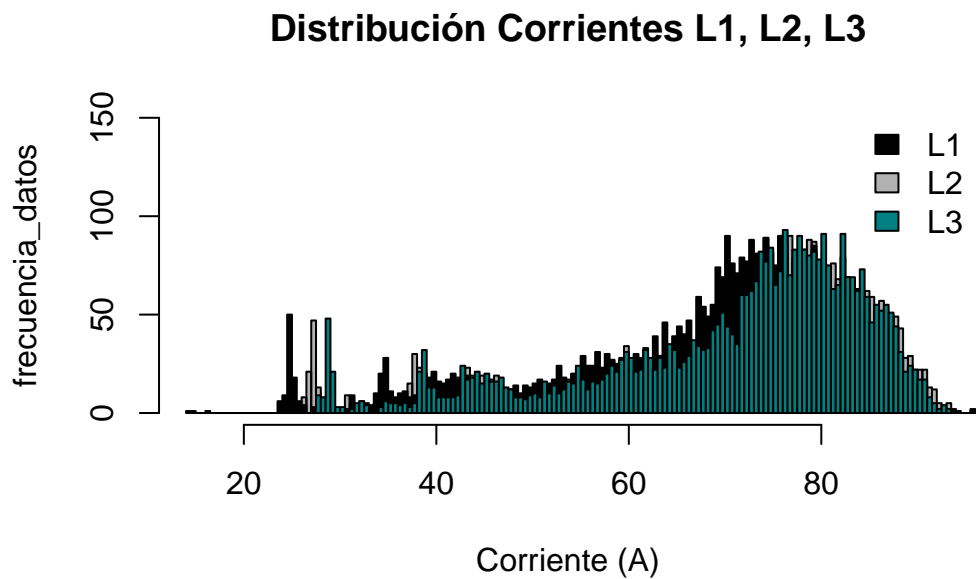

Sección: Desbalances

Desbalance de Voltaje

Desb. Voltaje. Desde 2026-02-01 al 2026-02-28 23:50:00

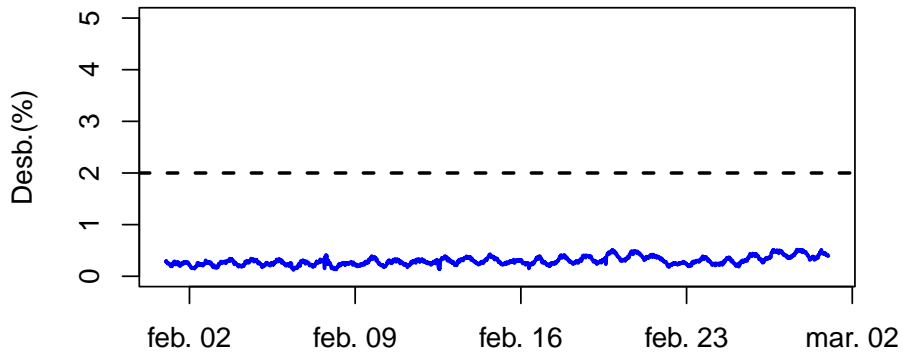

Desbalance de Corriente

Desb. Corriente. Desde 2026-02-01 al 2026-02-28 23:50:00

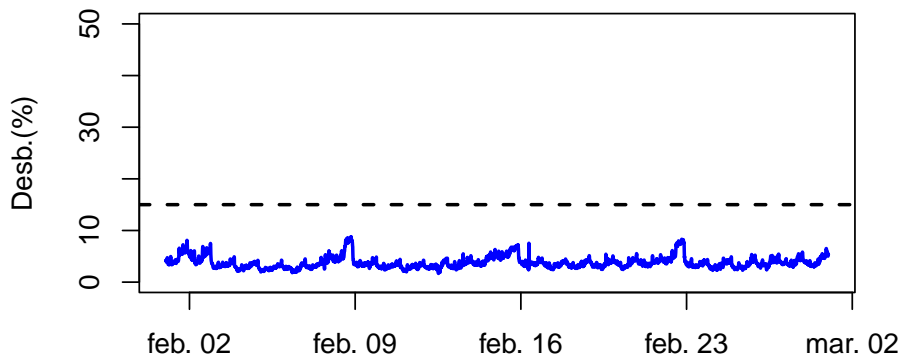

Estadísticas Desbalances (prom.)

Tabla 13: Estadísticas del Desbalance de Corriente para Código de Red

min.	p5	p50	mean.	p95	p99	max.
1.68	2.51	3.53	3.77	6.03	7.98	8.78

Tabla 14: Estadísticas del Desbalance de Voltaje para Código de Red

min.	p5	p50	mean.	p95	p99	max.
0.12	0.19	0.28	0.3	0.46	0.5	0.52

Gráfico Estadístico Desbalances

Distribución Desb. Voltaje

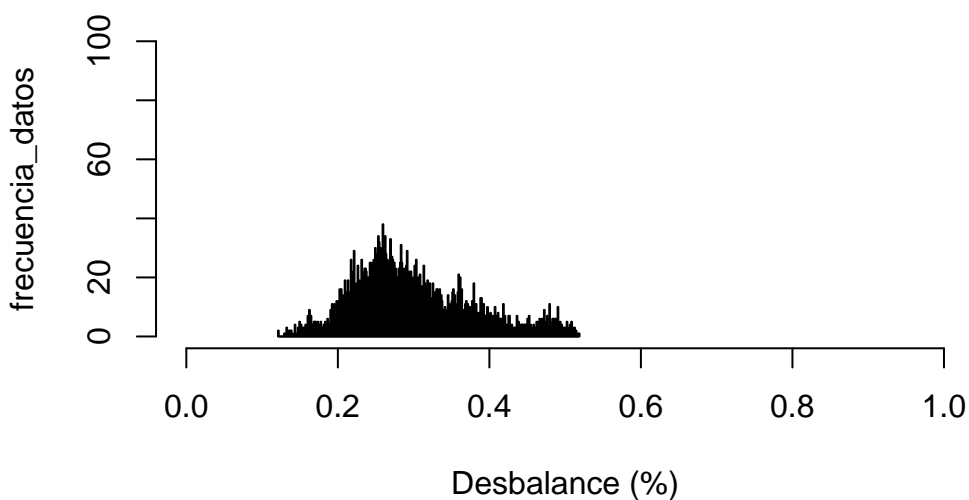

Distribución Desb. Corriente

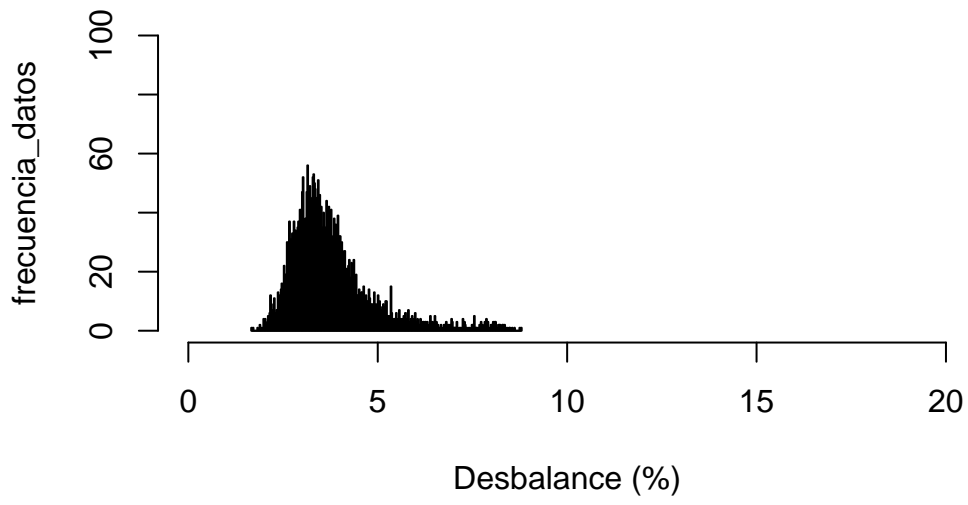

Sección: Frecuencia

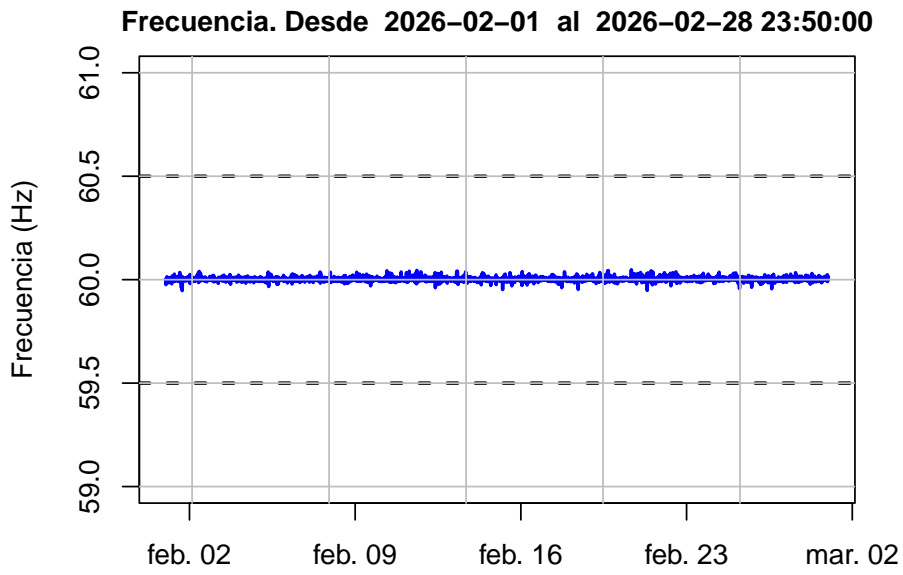

Estadísticas de Frecuencia (prom.)

Tabla 15: Estadísticas de Frecuencia

min.	p5	p50	mean.	p95	p99	max.
59.95	59.99	60	60	60.02	60.03	60.05

Gráfico Estadístico Frecuencia

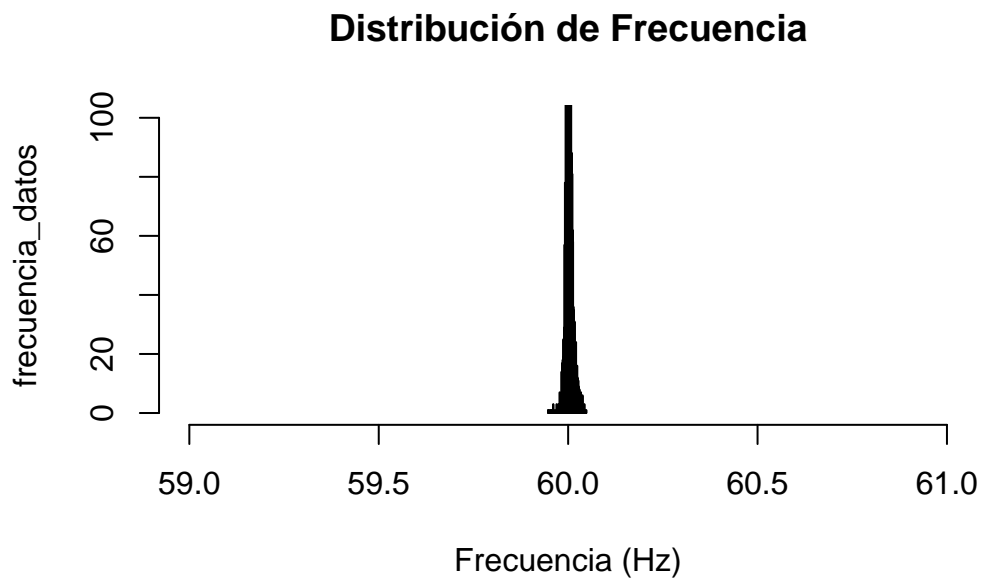

Sección: Flickers

Flicker Pst

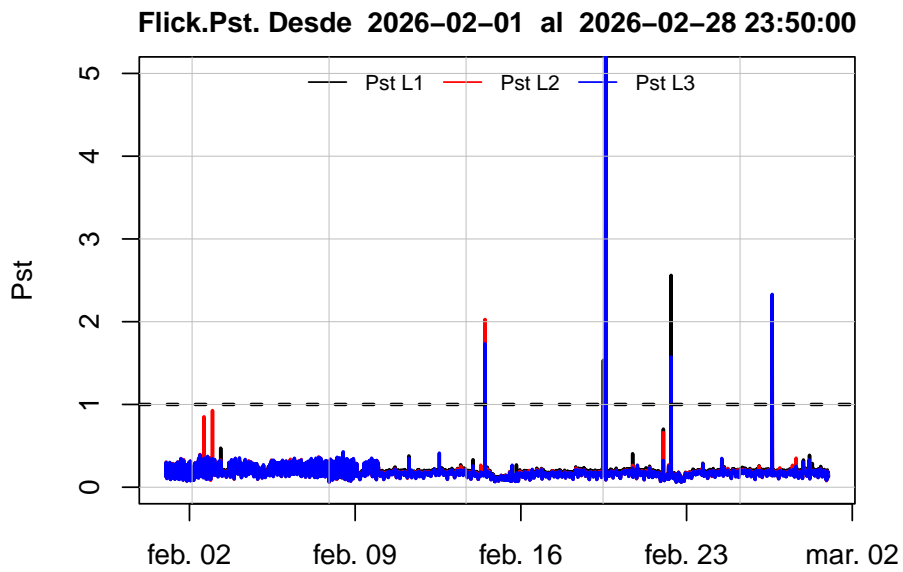

Flicker Plt

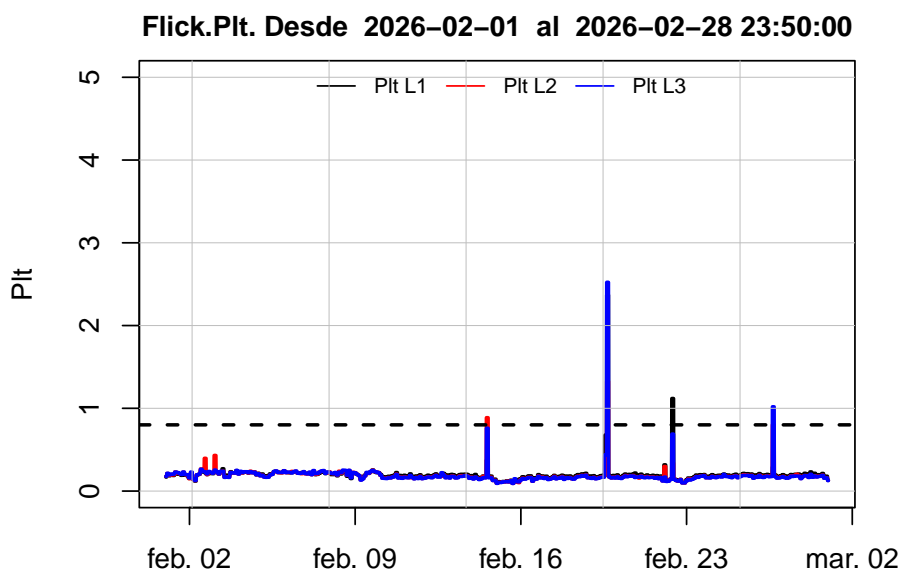

Estadísticas de Flickers Pst y Plt (prom.)

Tabla 16: Estadísticas de Flickers Pst para Código de Red

min.	p5	p50	mean.	p95	p99	max.
0.06	0.11	0.17	0.18	0.27	0.32	5.78

Tabla 17: Estadísticas de Flickers Plt para Código de Red

min.	p5	p50	mean.	p95	p99	max.
0.09	0.12	0.18	0.19	0.24	0.44	2.52

Gráfico Estadístico Flickers

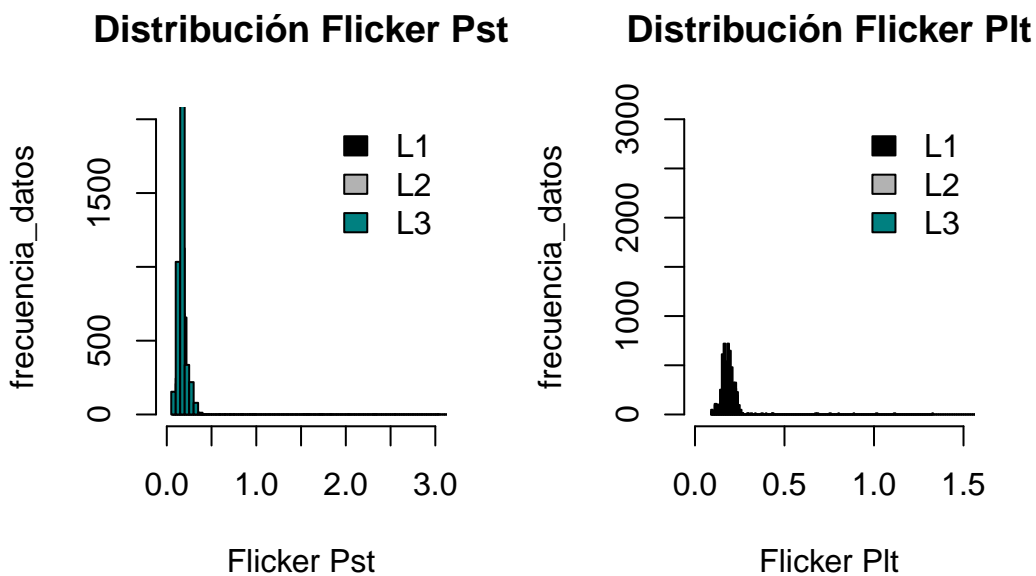

Sección: Armónicas en Voltaje

THDv

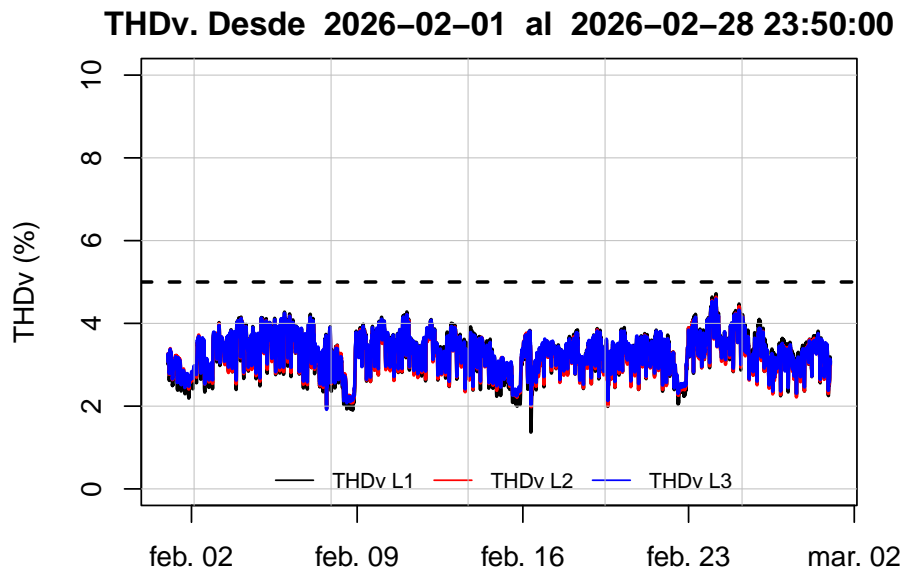

Armónicas Individuales V

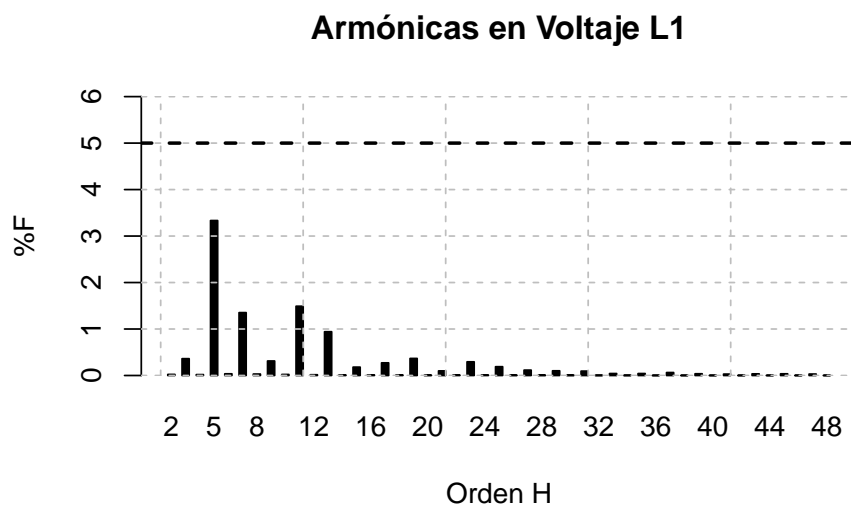

Armónicas en Voltaje L2

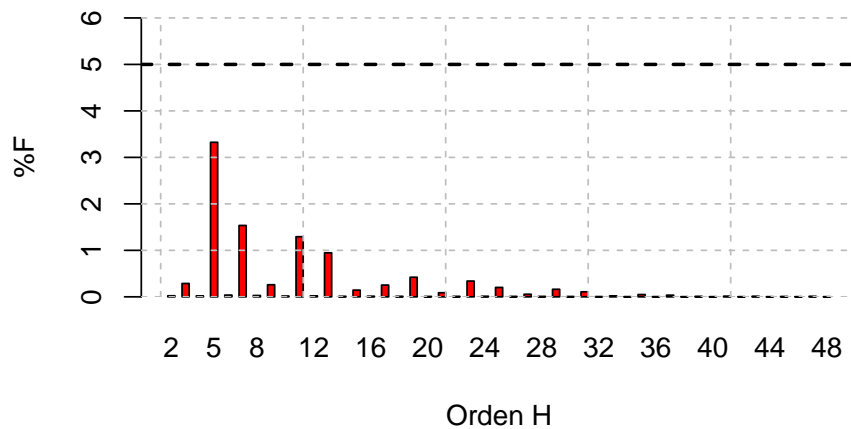

Armónicas en Voltaje L3

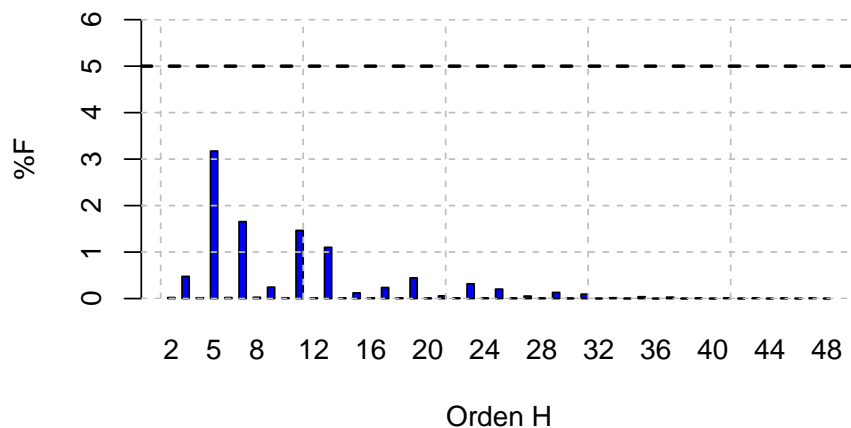

Estadísticas de THDv (prom.)

Tabla 18: Estadística Descriptiva de THDV

THDv L1	THDv L2	THDv L3
Min. :1.4	Min. :1.9	Min. :1.9
1st Qu.:3.0	1st Qu.:3.0	1st Qu.:3.0
Median :3.3	Median :3.3	Median :3.3
Mean :3.3	Mean :3.3	Mean :3.3
3rd Qu.:3.6	3rd Qu.:3.6	3rd Qu.:3.6
Max. :4.7	Max. :4.6	Max. :4.6

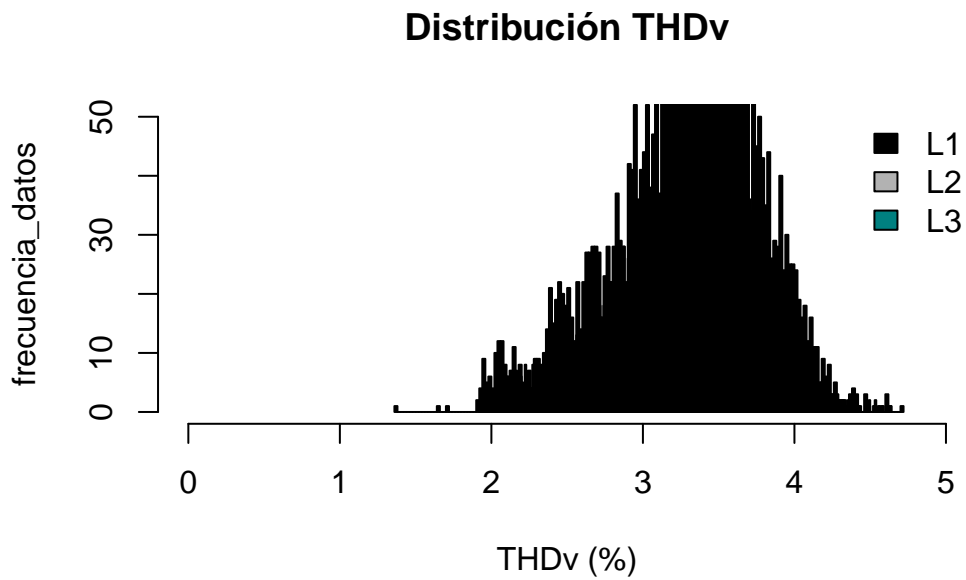
Gráfico Estadístico THDv

Sección: Armónicas en Corriente

DATD

DATD. Desde 2026-02-01 al 2026-02-28 23:50:00

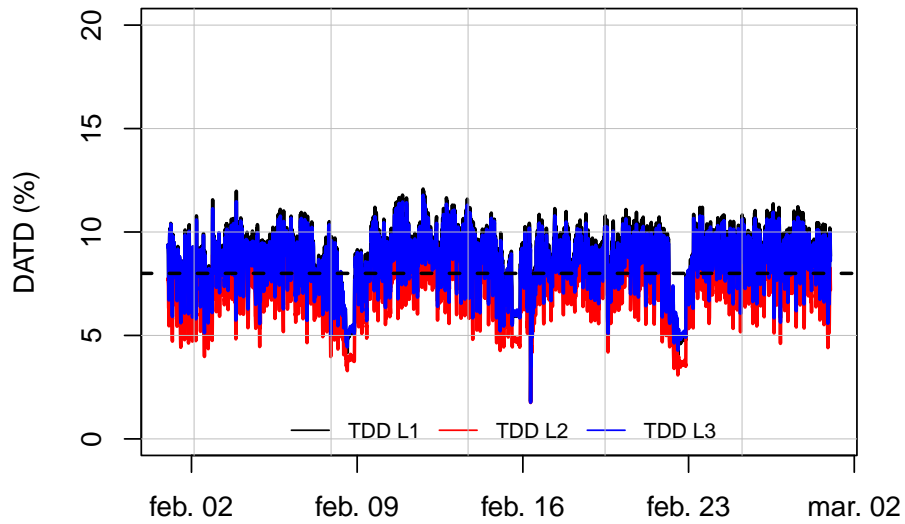

Armónicas Individuales I

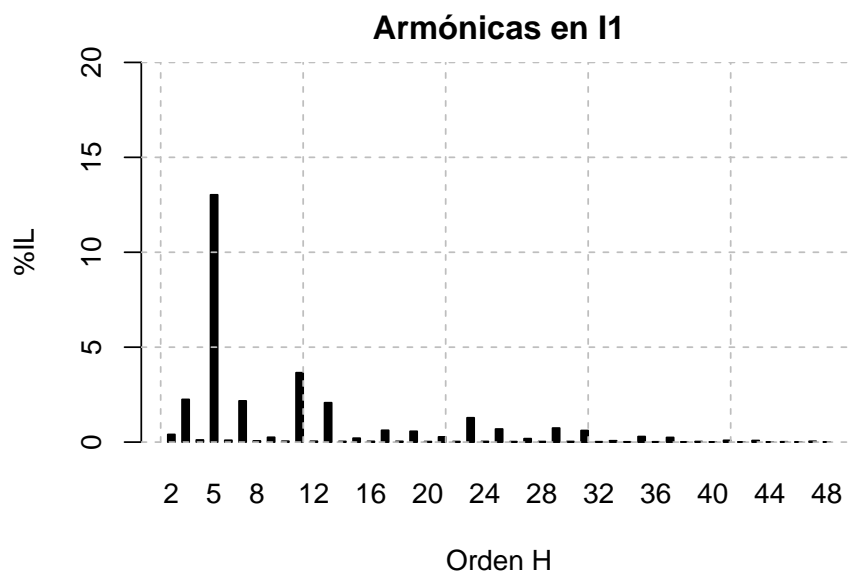



Tabla. Ármonicas en Corriente % IL

Orden_H	Current_H_L1	Current_H_L2	Current_H_L3	Orden_H	Current_H_L1	Current_H_L2	Current_H_L3
2	0.4	0.42	0.43	26	0.03	0.03	0.03
3	2.25	1	1.67	27	0.18	0.16	0.12
4	0.11	0.12	0.12	28	0.03	0.03	0.03
5	13.03	11.69	13.15	29	0.74	0.78	0.7
6	0.1	0.1	0.09	30	0.03	0.03	0.03
7	2.17	2.58	2.34	31	0.61	0.62	0.57
8	0.06	0.06	0.06	32	0.02	0.02	0.02
9	0.25	0.38	0.41	33	0.07	0.07	0.05
10	0.05	0.05	0.05	34	0.01	0.01	0.01
11	3.66	3.48	3.59	35	0.29	0.27	0.28
12	0.05	0.05	0.04	36	0.02	0.01	0.01
13	2.08	2.1	2.16	37	0.24	0.27	0.26
14	0.04	0.04	0.04	38	0.01	0.01	0.01
15	0.21	0.21	0.15	39	0.03	0.03	0.02
16	0.04	0.04	0.03	40	0.01	0.01	0.01
17	0.62	0.56	0.59	41	0.09	0.08	0.08
18	0.04	0.04	0.04	42	0.01	0.01	0.01
19	0.57	0.58	0.55	43	0.08	0.09	0.07
20	0.03	0.03	0.03	44	0.01	0.01	0.01
21	0.27	0.25	0.15	45	0.02	0.02	0.01
22	0.03	0.03	0.03	46	0.01	0.01	0.01
23	1.28	1.03	1.07	47	0.04	0.04	0.04
24	0.04	0.03	0.03	48	0.01	0.01	0.01
25	0.69	0.75	0.79				

Estadísticas de DATD (prom.)

Tabla 19: Estadísticas de DATD para Código de Red

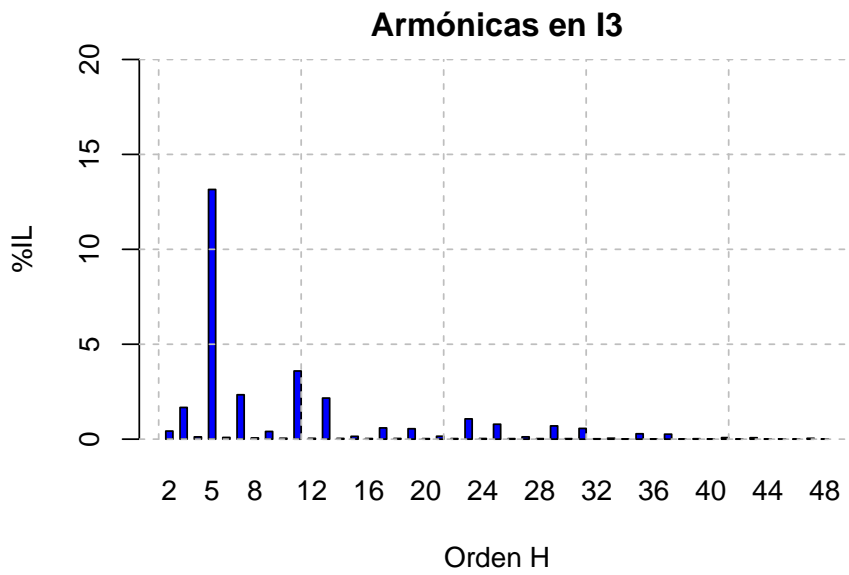
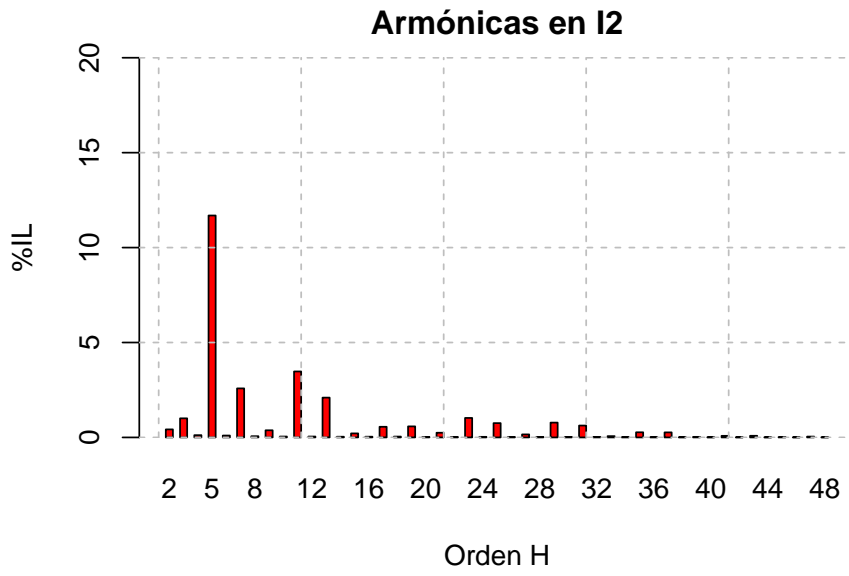
min.	p5	p50	mean.	p95	p99	max.
1.75	5.41	8.38	8.21	10.25	10.87	12.08

Gráfico Estadístico DATD

